

Bedienungsanleitung

(de)

Komforttelefon mit Freisprechfunktion,
Message Waiting Anzeige, Telefonbuch
und Headset-Anschluss

tiptel 1020



tiptel

Inhalt

Inhalt	3
Sicherheitshinweise	5
Tastenbelegung	6
Bedienungselemente	8
Inbetriebnahme	9
Lieferumfang	9
Montieren der Gerätestandstütze	9
Aufstellen	9
Wandhalterung	10
Anschließen	11
MWI-Schalter	12
Telefonfunktionen/Telefonieren	13
Direkte Wahl	13
Indirekte Wahl (Wahlvorbereitung)	13
Freisprechen	14
Gespräche vermitteln / Flash (R-Taste)	15
Anruflisten	16
Allgemeines	16
Empfangene Anrufe	16
Gewählte Rufnummern	17
Texteingaben	18
Texteingabe über den Ziffernblock	18
Überblick der möglichen Zeichen	18
Telefonbuch	19
Allgemeines	19
Einträge eingeben und speichern	19
Wahl aus dem Telefonbuch	20
Einträge bearbeiten oder löschen	21
Zielwahltasten	22
Allgemeines	22
Zielwahltaste programmieren	22
Wahl mit Zielwahltaste	23

Einstellungen	24
Einstellmöglichkeiten	24
Einstellmenü	24
Lautstärke einstellen	25
Nachrichtenanzeige (MWI)	26
FSK-Nachrichtenanzeige	26
MWI durch Polaritätsänderung der Telefonleitungsspannung	26
MWI mittels erhöhter Spannung.....	26
MWI durch Spezial-Rufton	27
Anhang	28
Service	28
Gewährleistung	29
CE-Zeichen	30
Umweltverträglichkeit.....	30
Hilfe bei Problemen	31
Stromausfall	31
Auslieferungszustand.....	32
Technische Daten	32
Hinweise für Administratoren.....	33
Stichwortverzeichnis	34

Sicherheitshinweise

Beachten Sie beim Aufstellen, Anschließen und Bedienen des Telefons unbedingt die folgenden Hinweise:

- Schließen Sie die Anschlusskabel nur an den dafür vorgesehenen Dosen an.
- Verlegen Sie die Anschlusskabel unfallsicher. Angeschlossene Kabel dürfen nicht übermäßig mechanisch beansprucht werden.
- Stellen Sie das Gerät entfernt von elektrischen Störquellen auf.
- Schließen Sie nur Zubehör an, das für dieses Gerät zugelassen ist.
- Das Gerät niemals selbst öffnen. Die Steckkontakte nicht mit spitzen oder metallischen Gegenständen berühren.
- Reinigen Sie das Gerät nur mit einem weichen, feuchten Tuch. Keine Chemikalien oder Scheuermittel verwenden.
- Schützen Sie das Gerät vor Nässe, Staub, Flüssigkeiten und Dämpfen.
- Verwenden Sie das Gerät nicht an Orten mit direkter Sonneneinstrahlung.
- Benutzen Sie das Gerät nicht in explosionsgefährdeten Bereichen.
- Nur das originale Telefonanschlusskabel verwenden.

Tastenbelegung



Steuertaste (links): Dient zur Navigation und Einstellung. Öffnet im Grundzustand die Anrufliste.



Steuertaste (rechts): Dient zur Navigation und Einstellung.



Steuertasten (aufwärts/abwärts): Dienen zur Navigation und Einstellung.



Ok-Taste: Dient zur Übernahme der neuen Einstellung. Startet die Wahl einer eingegebenen oder selektierten Rufnummer.



ESC: Beendet eine laufende Funktion, dient zum Schließen geöffneter Menüs und führt zurück in den Grundzustand. Bricht eine Einstellung ab, der alte Zustand bleibt erhalten.



Menu: Öffnet das Einstellmenü.



DEL: Löscht den markierten Eintrag. Löscht bei Eingabefeldern die Stelle unter der Schreibmarke.



3 Sek.

DEL drei Sekunden drücken: Löscht gesamte Listen. Löscht bei Eingabefeldern die gesamte Eingabe.



Plus/Minus: Verändern die Lautstärke. Während einer Rufsignalisierung ändert sich die Rufonlautstärke. Während eines Telefonats ändert sich die Hörerlautstärke. Bei der Rufnummerneingabe dienen sie zur Eingabe einer Wahlpause.



Telefonbuch: Öffnet das Telefonbuch.



3 Sek.

Telefonbuch drei Sekunden drücken: Öffnet die Eingabe für einen neuen Telefonbucheintrag oder öffnet einen vorhandenen Eintrag.



Ziffern: Dienen zur Eingabe von Zahlen, Namen, und zur Wahl von Telefonnummern.



Zielwahl-Taste: Hier können Telefonnummern als direktes Ziel gespeichert werden.

Tastenbelegung



3 Sek.

Zielwahltaste drei Sekunden drücken: Öffnet die Eingabemöglichkeit einer Rufnummer und eines Namen.



Stummtaste: Schaltet während eines Telefonats das Mikrofon aus. Im Grundzustand des Gerätes kann der Rufton aus- bzw. wieder eingeschaltet werden (Ruhe vor dem Telefon).



R-Taste: Dient bei TK-Anlagen zum Vermitteln. Löst bei manchen Netzen Sonderfunktionen aus.



Wahlwiederholung: Im abgehobenen Zustand startet sie die Wahlwiederholung der zuletzt gewählten Rufnummer. Im aufgelegten Zustand öffnet sie die Wahlwiederhollliste.



Lautsprecher: Startet die Wahl einer selektierten oder eingegebenen Rufnummer. Schaltet die Leitung mit dem Freisprecher bzw. Headset (Anschluss 📞) an und aus. Schaltet während eines Gesprächs mit dem Hörer auf Lauthören.

Bedienungselemente

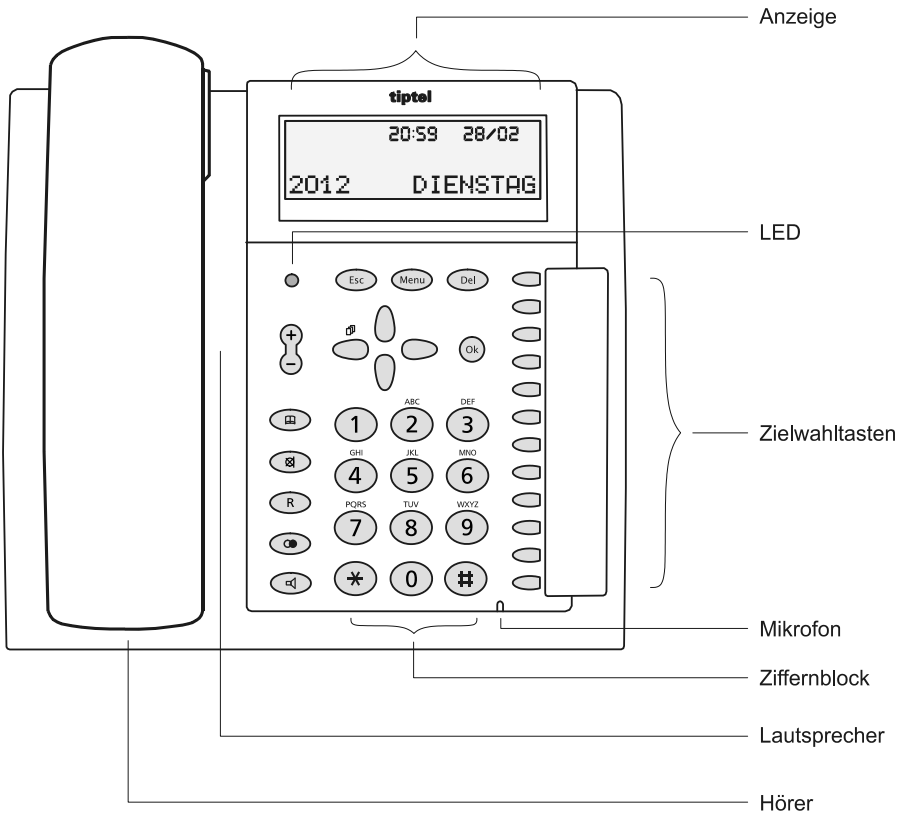

Inbetriebnahme

Lieferumfang

In der Verpackung Ihres Telefons sind enthalten:

- Telefon inkl. Hörer
- Spiralkabel (Hörschnur)
- Gerätestandstütze
- Telefonanschlusskabel
- Bedienungsanleitung

Montieren der Gerätestandstütze

Zur Nutzung des Telefons als Tischgerät montieren Sie die beigefügte Gerätestandstütze wie abgebildet. Es sind drei verschiedene Positionen möglich die verschiedene Neigungswinkel des Telefons erlauben. Achten Sie darauf, dass die Gerätestandstütze merklich einrastet.

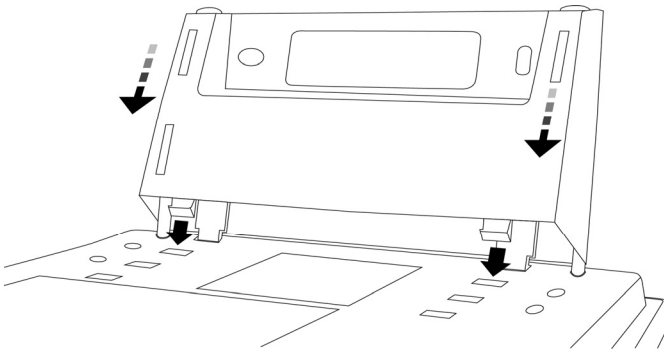

Aufstellen

Dieses Gerät wurde für normale Gebrauchsbedingungen gefertigt. Lösungsmittel in Möbelläcken, Pflegeöle und Lackpflegemittel können die Gerätefüße anlösen. Die so veränderten Gerätefüße können dann Spuren auf den Möbeln hinterlassen.

Verwenden Sie daher, besonders bei neuen oder frisch behandelten Möbeln, eine rutschfeste Unterlage.

Wandhalterung

Zur Wandmontage montieren Sie die Gerätestandstütze mit zwei Schrauben wie abgebildet an der Wand (Abb. 1).

Befestigen Sie dann das Telefon an der Gerätestandstütze (Abb. 2).

Ziehen Sie das Plastikstück in der Höraufnahme heraus und stecken dieses um 180 Grad gedreht wieder ein (Abb. 3).

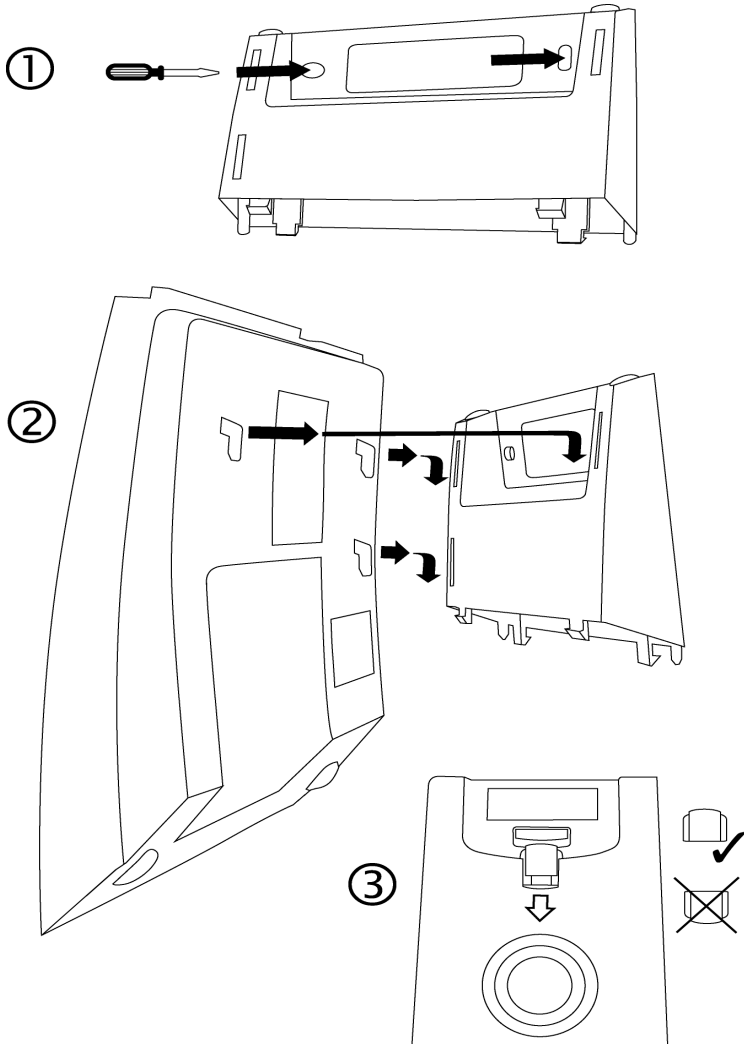



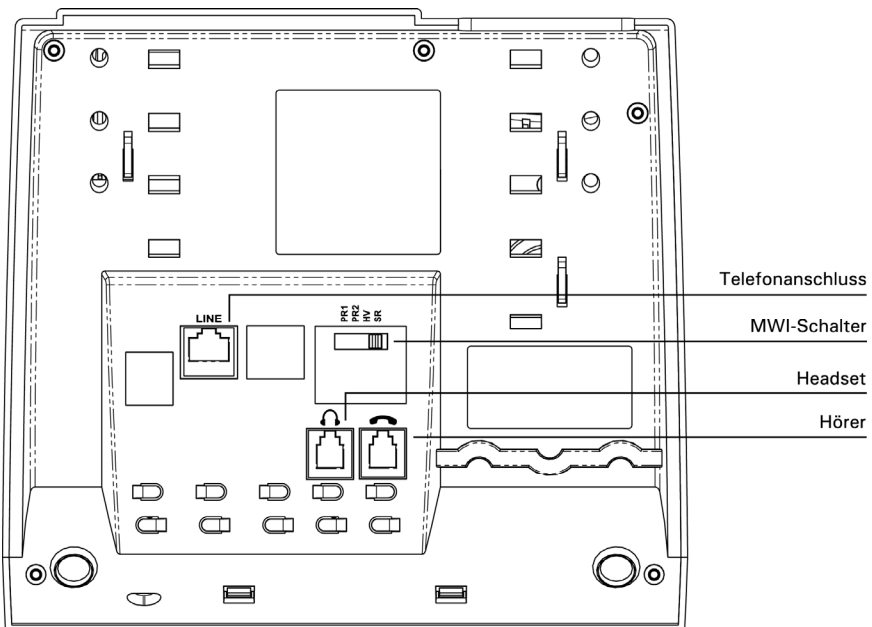

Anschließen

Bevor Sie Ihr Telefon in Betrieb nehmen können, müssen Sie alle notwendigen Kabel anbringen.

- 1 Spiralkabel mit dem langen Ende in die Buchse mit dem Hörsymbol und mit dem kurzen Ende in den Telefonhörer stecken.
- 2 Telefonanschlusskabel mit dem kleinen Stecker in Buchse „LINE“ und dem TAE-Stecker in die Telefonsteckdose (Steckplatz F) stecken.
- 3 Wenn Sie ein Headset (Zubehör) benutzen wollen, einfach den Stecker in die passende Buchse  stecken.



 In Österreich entspricht der Steckplatz F dem Symbol  und der Steckplatz N dem Symbol . Verwenden Sie an Stelle des TAE-Kabels einen TST-Adapter oder ein TST-Kabel (beiliegend).

 In der Schweiz sollte eine T+T83 A12 Anschlussdose verwendet werden, in die das beiliegende T+T-Anschlusskabel gesteckt wird. Verwenden Sie ggf. einen Adapter A6 auf A12.

- ☞ Nach dem ersten Anschließen erscheint das Sprachauswahlmenü. Wählen Sie mit den Steuertasten (aufwärts/abwärts) Ihre Sprache aus und bestätigen Sie die Einstellung mit der Ok-Taste. Mit ESC können Sie das Menü anschließend verlassen.

MWI-Schalter

Der MWI-Schalter dient zur Umschaltung von unterschiedlichen Nachrichtenanzeigen (**M**essage **W**aiting **I**ndicator) einer TK-Anlage (siehe auch Seite 26 „Nachrichtenanzeige“). Bei einem Betrieb an einer öffentlichen Leitung muss der Schalter in Position SR gesetzt werden.

- SR: MWI wird mit einem Klingelzeichen eingeschaltet
HV: MWI wird mit Leitungsspannungen von über 70V eingeschaltet
PR1: MWI wird über die Leitungspolarität eingeschaltet
PR2: Wie PR1, aber mit umgekehrter Polarität

Telefonfunktionen/Telefonieren

Während eines Telefonats erscheint ein Gesprächs-Timer, er zeigt die Zeit seit der Leitungsbelegung an. So haben Sie stets eine Kontrolle über Ihre aktuelle Gesprächszeit.

Direkte Wahl

Bei der direkten Wahl werden die gedrückten Ziffern direkt gewählt ohne Möglichkeit einer Korrektur.



Telefonhörer abheben und Wählen abwarten.



Geben Sie mit dem Ziffernblock die gewünschte Telefonnummer ein.

Die gedrückten Ziffern werden angezeigt und direkt gewählt.



Um die Wahl der zuletzt gewählten Rufnummer zu wiederholen, Wahlwiederholung drücken.

Die zuletzt gewählte Rufnummer wird gewählt.



Um das Lauthören ein- und auszuschalten, Lautsprecher drücken.

Der Lautsprecher wird eingeschaltet, anwesende Personen können das Gespräch mithören.



Um das Mikrofon ein- und auszuschalten, Stummtaste drücken.

Das Mikrofon wird ausgeschaltet, die Stummtaste leuchtet auf.



Zum Beenden des Gesprächs, einfach den Telefonhörer auflegen.

Die Verbindung wird beendet.

Indirekte Wahl (Wahlvorbereitung)

Bei der Indirekten Wahl werden die eingegebenen Ziffern nicht direkt gewählt. Vor der Wahl können somit noch Korrekturen der Eingabe durchgeführt werden.

Telefonfunktionen/Telefonieren



Geben Sie mit dem Ziffernblock die gewünschte Telefonnummer ein.

Die gedrückten Ziffern werden angezeigt, aber noch nicht gewählt.



Haben Sie sich vertippt drücken Sie DEL.

Die letzte Ziffer wird gelöscht und kann erneut eingegeben werden.



Um eingegebene Telefonnummer zu wählen, Telefonhörer abheben.

Die Verbindung wird aufgebaut, Sie können Ihr Gespräch führen.

Freisprechen

An Stelle des Telefonhörers können Sie auch mit dem Freisprecher eine Verbindung aufbauen oder ein Gespräch entgegen nehmen.



Lautsprecher drücken (dies entspricht dem Abheben des Hörers).

In der Anzeige erscheint rechts oben ein Lautsprechersymbol und die Taste Lautsprecher leuchtet auf. Sie hören den Wählton oder können Ihr Gespräch führen.



Um vom Freisprecher auf den Hörer umzuschalten, einfach den Telefonhörer abheben.

Sie können Ihr Gespräch mit dem Hörer weiterführen.

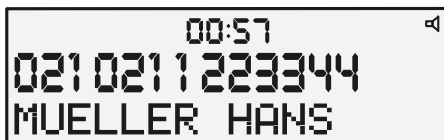

Um vom Telefonhörer auf den Freisprecher umzuschalten, Lautsprecher gedrückt halten und Telefonhörer auflegen.

Sie können Ihr Gespräch mit dem Freisprecher weiterführen.



Zum Beenden des Gesprächs, Lautsprecher erneut drücken (dies entspricht dem Auflegen des Hörers).

Die Verbindung wird beendet.



Bei eingestecktem Headset an Anschluss  geht die Freisprechfunktion verloren. Stattdessen wird das Gespräch auf das Headset gelegt.

Gespräche vermitteln / Flash (R-Taste)

Bei den meisten TK-Anlagen können Sie Gespräche mittels der R-Taste weiter vermitteln. Schauen Sie gegebenenfalls in die Anleitung Ihrer TK-Anlage oder fragen Sie Ihren Systemadministrator.



Gespräch z.B. mittels Telefonhörer entgegennehmen.

Sie können mit Ihrem Gesprächspartner sprechen und die Vermittlung ankündigen.



Drücken Sie die R-Taste.



Geben Sie mit dem Ziffernblock das gewünschte Vermittlungsziel ein.

Die Verbindung wird aufgebaut.



Ist Ihr Vermittlungsziel besetzt können Sie den Gesprächspartner durch Drücken der R-Taste zurückholen.

Bei manchen TK-Anlagen muss man die R-Taste auch zweimal drücken.



Kündigen Sie die Vermittlung an oder legen Sie direkt auf.

Das Gespräch ist vermittelt.



Je nach TK-Anlage kann der Ablauf etwas variieren. Für manche Funktionen, die mit einem Flash (R-Taste) ausgelöst werden kann es auch erforderlich sein den Flash von kurz auf lang einzustellen (siehe auch Seite 24 „Einstellungen“).

Anruflisten

Allgemeines

In Ihrem Telefon sind zwei Anruflisten gespeichert. Empfangene Anrufe und gewählte Rufnummern. Jede Liste speichert die letzten 50 Anrufe mit Datum und Uhrzeit. Wenn während eines Anrufes die Telefonnummer des Anrufers übertragen wurde, wird diese zusätzlich angezeigt. Stimmt die Telefonnummer mit einer aus dem Telefonbuch überein, erscheint der Name des Anrufers. Befinden sich neue, nicht angenommene Anrufe in der Liste so wird dies im Grundzustand angezeigt. Die Telefonnummern aus den Anruflisten können direkt gewählt werden. Einzelne Einträge oder die gesamten Listen lassen sich löschen. Telefonnummern können ins Telefonbuch übernommen werden.

Empfangene Anrufe



Aus dem Grundzustand Steuertaste (links) drücken.

Die Anzeige wechselt und zeigt den neuesten Eintrag ganz oben in der Liste.



Mit den Steuertasten (aufwärts/abwärts) können Sie die einzelnen Einträge durchblättern.

Der gewünschte Anruf erscheint mit Anrufzeit und Datum. Noch nicht angesehene Einträge sind mit „NEW“ markiert.



3 Sek.

Um den Anruf ins Telefonbuch zu übernehmen Taste Telefonbuch für 3 Sekunden drücken.

Das Eingabefeld für das Telefonbuch wird geöffnet. Der Eintrag wird nach Bestätigung mittels Ok-Taste gespeichert.



Um den markierten Anruf zu löschen, DEL drücken.

Der Anruf wird nach Bestätigung der Sicherheitsabfrage gelöscht.



3 Sek.

Zum Löschen der gesamten Liste, DEL zwei Sekunden drücken und halten.

Alle Einträge werden nach Bestätigung der Sicherheitsabfrage gelöscht.

Anruflisten



Zum Aufbau einer Verbindung Lautsprecher drücken.

Die Verbindung wird aufgebaut, der Freisprecher schaltet sich ein.

oder



Einfach den Telefonhörer abheben.

Die Verbindung wird aufgebaut, Sie können Ihr Gespräch führen.

Gewählte Rufnummern



Aus dem Grundzustand Wahlwiederholung drücken.

Die Anzeige wechselt und zeigt den neuesten Eintrag ganz oben in der Liste.



Mit den Steuertasten (aufwärts/abwärts) können Sie die einzelnen Einträge durchblättern.

Der gewünschte Anruf erscheint mit Anrufzeit und Datum.



3 Sek.

Um die Telefonnummer ins Telefonbuch zu übernehmen Taste Telefonbuch für 3 Sekunden drücken.

Das Eingabefeld für das Telefonbuch wird geöffnet. Der Eintrag wird nach Bestätigung mittels Ok-Taste gespeichert.



Del

Um den markierten Anruf zu löschen, DEL drücken.

Der Anruf wird nach Bestätigung der Sicherheitsabfrage gelöscht.



3 Sek.

Zum Löschen der gesamten Liste, DEL zwei Sekunden drücken und halten.

Alle Einträge werden nach Bestätigung der Sicherheitsabfrage gelöscht.



Zum Aufbau einer Verbindung Lautsprecher drücken.

Die Verbindung wird aufgebaut, der Freisprecher schaltet sich ein.

oder



Einfach den Telefonhörer abheben.

Die Verbindung wird aufgebaut, Sie können Ihr Gespräch führen.

Texteingaben

Texteingabe über den Ziffernblock

Wenn sich Ihr Telefon in der Texteingabe befindet, können Sie Namen über die Zifferntasten eingeben. Welche Buchstaben sich mit welcher Taste eingeben lassen, sehen Sie auf der Gehäusebedruckung und in der Tabelle „Überblick der möglichen Zeichen“.

Drücken Sie eine der Zifferntasten wenn sich das Telefon in der Texteingabe befindet, so erscheint das erste Zeichen in der Anzeige. Bei jedem weiteren Tastendruck wird das aktuelle Zeichen durch das nächste ersetzt.

Beispiel: Sie möchten ein „c“ schreiben. Das „c“ befindet sich an der dritten Stelle der „Zifferntaste 2“. Also die „2“ dreimal hintereinander drücken.

Erfolgt für eine Sekunde keine Eingabe, wird das aktuelle Zeichen übernommen, und die Schreibmarke springt zur nächsten Stelle. Mit den Steuertasten können Sie im Text navigieren. Zum Löschen eines Zeichens „DEL“ drücken. Zum Löschen der gesamten Zeile „DEL“ drei Sekunden drücken und halten.

Überblick der möglichen Zeichen

Taste	Belegung	Taste	Belegung
①	.,?!1:;,' " () = + - / & % [] < >	⑥	M N O 6
②	A B C 2	⑦	P Q R S 7
③	D E F 3	⑧	T U V 8
④	G H I 4	⑨	W X Y Z 9
⑤	J K L 5	⑩	(Leerzeichen) 0
* (Sternchen)	*	# (Hash)	#

Telefonbuch

Allgemeines

Das Telefonbuch verwaltet die Namen und Telefonnummern Ihrer Gesprächspartner. Es lassen sich bis zu 99 Einträge speichern. Ein Eintrag besteht aus dem Namen (Suchbegriff) und einer Telefonnummer. Der Name muss mit einem Buchstaben beginnen. Die Telefonnummer sollte immer mit der Ortskennzahl (Vorwahl) beginnen, damit später bei einer empfangenen Rufnummer der entsprechende Name aus dem Telefonbuch angezeigt werden kann. Alle Einträge werden alphabetisch sortiert.

Einträge eingeben und speichern



3 Sek.

Telefonbuch für drei Sekunden drücken und halten.

In der Anzeige erscheint das Eingabefeld für einen neuen Eintrag.



...



Geben Sie mit Hilfe des Ziffernblocks den Namen ein (siehe auch Seite 18 „Texteingaben über den Ziffernblock“).

Hier sollten Sie etwas eingeben, damit der Eintrag später auch alphabetisch sortiert und gefunden werden kann.



Mit den Steuertasten (aufwärts/abwärts) Eingabefeld für die Rufnummer selektieren.

Die Eingabestelle blinkt.



...



Geben Sie mit dem Ziffernblock die Telefonnummer ein.

In der Anzeige erscheinen die gedrückten Ziffern.



Mit den Tasten Plus/Minus können Sie eine Wahlpause von 3 Sekunden Länge einfügen.





In der Anzeige erscheint ein P.





Mit der R-Taste lässt sich ein Flash eingeben.

In der Anzeige erscheint ein F.





Telefonbuch

	Zum Löschen einzelner Zeichen DEL drücken.	Das Zeichen unter der Schreibmarke wird gelöscht.
 3 Sek.	Zum Löschen der gesamten Zeile DEL für drei Sekunden drücken und halten.	Die gesamte Zeile wird gelöscht.
	Zum Bestätigen der Eingabe Ok drücken.	Die Eingabestelle hört auf zu blinken, die Eingabe wird übernommen.
	Zum Verlassen des Eingabefelds ESC drücken.	In der Anzeige erscheint wieder der Grundzustand.

Wahl aus dem Telefonbuch

	Telefonbuch drücken.	Das Telefonbuch wird vorne bei „A“ geöffnet.
 ... 	Geben Sie über den Ziffernblock den Anfangsbuchstaben des zu suchenden Namens ein (z.B. M für Mustermann).	Der erste Name mit „M“ erscheint.



 	Mit den Steuertasten (aufwärts/abwärts) können Sie die Suche verfeinern.	Die laufende Nummer des Eintrags erscheint oben links in der Anzeige.
	Zum Aufbau einer Verbindung Lautsprecher drücken.	Die Verbindung wird aufgebaut, der Freisprecher schaltet sich ein.
oder 	Einfach den Telefonhörer abheben.	Die Verbindung wird aufgebaut, Sie können Ihr Gespräch führen.



Zum Beenden des Gesprächs Lautsprecher drücken.

Die Verbindung wird beendet, in der Anzeige erscheint wieder der Ruhezustand.

oder



Einfach den Telefonhörer auflegen.

Die Verbindung wird beendet.

Einträge bearbeiten oder löschen



Telefonbuch drücken.

Das Telefonbuch wird vorne bei „A“ geöffnet.

Eintrag wie unter „Wahl aus dem Telefonbuch“ beschrieben suchen.

Der gewünschte Eintrag erscheint.



Zum Löschen des Eintrags DEL drücken und Sicherheitsabfrage mit Ok bestätigen.

Der Eintrag wird gelöscht.



3 Sek.

Zum Löschen des gesamten Telefonbuchs DEL für drei Sekunden drücken und mit Ok bestätigen.

Das gesamte Telefonbuch wird gelöscht.



3 Sek.

Um den Eintrag zu bearbeiten Telefonbuch für drei Sekunden drücken.

Der erste Buchstabe des Namens blinkt.

Mit den Steuertasten können Sie navigieren. Mit dem Zifferblock und DEL Korrekturen durchführen.



Zum Bestätigen der Eingabe Ok drücken.

Die Änderungen werden gespeichert.

Zielwahltasten

Allgemeines

Ihr Telefon besitzt zwölf beleuchtete Zielwahltasten. Diese sind individuell programmierbar. Die Telefonnummer sollte immer mit der Ortskennzahl (Vorwahl) beginnen, damit später bei einer Übereinstimmung mit einer empfangenen Rufnummer die entsprechende Taste leuchten kann.

Zielwahltaste programmieren

 3 Sek. Drücken und halten Sie die gewünschte Zielwahltaste für 3 Sekunden.

Die Taste beginnt zu Blinken, das Telefon befindet sich im Eingabemodus.

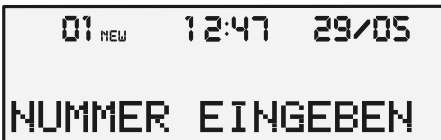

 ...  Geben Sie mit dem Ziffernblock die Telefonnummer ein.

In der Anzeige erscheinen die gedrückten Ziffern. Es muss mindestens eine Ziffer eingegeben werden, damit der Eintrag gespeichert werden kann.



Mit den Tasten Plus/Minus können Sie eine Wahlpause von 3 Sekunden Länge einfügen.

In der Anzeige erscheint ein P.



Mit der R-Taste lässt sich ein Flash eingeben.

In der Anzeige erscheint ein F.



Zum Löschen einzelner Zeichen DEL drücken.

Das Zeichen unter der Schreibmarke wird gelöscht.



3 Sek. Zum Löschen der gesamten Zeile DEL für drei Sekunden drücken und halten.

Die gesamte Zeile wird gelöscht.

Zielwahltasten



Mit den Steuertasten (aufwärts/abwärts) Eingabefeld für den Namen selektieren.

Die Eingabestelle blinkt.



Geben Sie mit Hilfe des Ziffernblocks den Namen ein (siehe auch Seite 18 „Texteingaben über den Ziffernblock“).

Hier sollten Sie etwas eingeben, damit der Eintrag später identifiziert werden kann.



Zum Bestätigen der Eingabe Ok drücken.

Die Eingabestelle hört auf zu blinken, die Eingabe wird übernommen.



Zum Verlassen des Eingabefelds ESC drücken.

In der Anzeige erscheint wieder der Grundzustand.



Um eine Zielwahltaste zu löschen einfach ohne Rufnummer abspeichern.

Wahl mit Zielwahltaste



Drücken Sie die gewünschte Zielwahltaste.

Der Freisprecher schaltet sich ein, die Verbindung wird aufgebaut. Sie können das Gespräch über den Freisprecher führen.

oder



Zuerst den Telefonhörer abheben.



Dann die gewünschte Zielwahltaste drücken.

Die Verbindung wird aufgebaut, Sie können Ihr Gespräch über den Hörer führen.

Einstellungen

Einstellmöglichkeiten

- Sprache** Stellen Sie hier Ihre Sprache ein, damit alle Bedienungshinweise in Ihrer Sprache in der Anzeige erscheinen.
- LCD-Kontrast** Der Kontrast kann hier in fünf Stufen eingestellt werden. So haben Sie die Möglichkeit den Kontrast an Ihrem jeweiligen Blickwinkel anzupassen.
- Datum/Uhrzeit** Geben Sie hier Datum und Uhrzeit in einem Block ein. Jede Einstellung ist mit Ok zu bestätigen, ansonsten wird die neue Uhrzeit und das Datum nicht übernommen.
- Amtsholung** Geben Sie hier Ihre Amtsholung für das öffentliche Telefonnetz ein (z.B. 0). Ihr Telefon fügt dann automatisch nach der Amtsholung eine Wahlpause ein, um Falschwahlen zu verhindern.
- Rufton** Wählen Sie hier einen der sechzehn möglichen Ruf-töne aus.
- Ruftlautstärke** Stellen Sie die gewünschte Ruf-tonlautstärke ein. Es stehen acht Stufen zur Verfügung.
- Flash (R-Taste)** Wählen Sie kurz oder lang. Bei TK-Anlagen wird meist der kurze Flash (ca. 100ms) zum Einleiten von Funktionen verwendet. Beim Netz der Deutschen Telekom hingegen der lange Flash (ca. 240ms).
- T1, T2, T3** Stellen Sie hier die Zeiten des Spezial-Ruftons für die Nachrichtenanzeige (MWI) ein. Stellen Sie alle Zeiten auf „000“ um die Funktion zu deaktivieren.

Einstellmenü



Drücken Sie bei aufliegendem Hörer In der Anzeige erscheint das Menü.
die Taste Menu.

Einstellungen



Mit den Steuertasten (links/rechts) Einstellung suchen, die Sie verändern möchten.



Mit den Steuertasten (aufwärts/abwärts) gewünschte Einstellung vornehmen.

Die Anzeige zeigt die verschiedenen Einstelloptionen.



Zur Eingabe der Amtsholung Ziffernblock verwenden.

Die gedruckte Ziffer wird angezeigt.



Um zu Löschen oder zur Korrektur der Amtsholung DEL verwenden.

Die letzte Ziffer wird jeweils gelöscht.



Zum Übernehmen der Einstellung Ok drücken.

Die Einstellung wird übernommen, die Anzeige wechselt zum nächsten Einstellungspunkt.

oder



Zum Verwerfen der Einstellung ESC drücken.

In der Anzeige erscheint wieder der Ausgangszustand.

Lautstärke einstellen

Die Lautstärke kann bei eingeschaltetem Lautsprecher eingestellt werden. Bei abgehobenem Hörer ändert sich die Hörerlautstärke, während der Rufsignalisierung ändert sich die Lautstärke der Rufton-Melodie.



Mit Plus/Minus Lautstärke verstellen.

Der Lautstärkebalken zeigt die aktuelle Einstellung.



Nachrichtenanzeige (MWI)

Ihr Telefon unterstützt verschiedene Arten der Nachrichtenanzeige. Außer bei FSK (Frequency Shift Keying) hängt die Art von der Einstellung des MWI-Schalters, auf der Rückseite des Gerätes, ab. Informationen zur verwendeten MWI-Art erhalten Sie von Ihrem Systemadministrator oder Netzbetreiber.

FSK-Nachrichtenanzeige

Ein speziell kodierte Signal der CLIP-Kennung wird zur Anzeige wartender Nachrichten verwendet und unabhängig von der Position des MWI-Schalters vom Telefon ausgewertet.

Falls der Netzbetreiber oder Ihre TK-Anlage ein MWI-Signal sendet, erscheint in der Anzeige ein „Briefsymbol“ und die LED beginnt zu blinken.

Zur Deaktivierung der MWI Anzeige muss vom Netzbetreiber bzw. TK-Anlage ein entsprechendes Signal geliefert werden.

MWI durch Polaritätsänderung der Telefonleitungsspannung

Wenn der Schalter auf PR1 (Polarity Reversal) bzw. PR2 gestellt wurde, leuchtet die LED auf, wenn sich die Polarität der Telefonleitungsspannung ändert. Falls die LED unabsichtlich aufleuchtet, schalten Sie von PR1 auf PR2 oder umgekehrt.

Zur Deaktivierung der MWI-Anzeige muss von der TK-Anlage die Telefonleitungsspannung wieder auf die ursprüngliche Polarität umgeschaltet werden.

MWI mittels erhöhter Spannung

Falls der Schalter auf HV (High Voltage) gestellt wurde, leuchtet die LED auf, wenn die Telefonleitungsspannung den Wert von ca. 70V überschreitet.

Zur Deaktivierung der MWI-Anzeige muss die TK-Anlage die Telefonleitungsspannung wieder auf den ursprünglichen Wert ändern.

MWI durch Spezial-Rufton

Wenn der Schalter auf SR (**S**pecial **R**ing) gestellt wurde, blinkt die LED, wenn die TK-Anlage einen Spezial-Rufton sendet. Dieser spezielle Rufton besteht aus drei Teilen T1---T2---T3. Die entsprechenden Zeiten für T1---T2---T3 sind einstellbar (siehe auch Seite 24 „Einstellungen“).

T1 (1. Rufsignalfrequenz = 50Hz, Dauer = 0 bis 990ms)

T2 (Rufsignalpause mit einer Dauer von = 0 bis 990ms)

T3 (2. Rufsignalfrequenz = 50Hz, Dauer = 0 bis 990ms)

Diese Art von MWI wird z.B. von der Siemens HighPath 3550 und 3750 Anlage unterstützt. Erwartete Einstellung für die Siemens TK-Anlage: T1=040, T2=110, T3=040.

Erwartete Einstellung für NEC Telefonanlagen: T1=150, T2=330, T3=150.

Wir empfehlen Ihnen jedoch unbedingt, die Einstellungen mit dem Techniker zu erörtern, der die Anlage eingerichtet hat.

Zur Deaktivierung der MWI-Anzeige ESC drücken oder einfach Hörer abheben.

Anhang

Service

Sie haben ein modernes Produkt der Tiptel.com GmbH Business Solutions erworben.

Die hochmoderne Fertigung sichert gleich bleibend höchste Qualität. Dies bestätigt unsere Zertifizierung nach DIN EN ISO 9001.

Sollten trotzdem einmal Probleme auftreten oder haben Sie Fragen zur Bedienung des Gerätes, wenden Sie sich bitte an Ihren Fachhändler. Dieser ist innerhalb der Garantiezeit Ihr Ansprechpartner. Die Tiptel.com GmbH Business Solutions hat für den technischen Support des Fachhandels eine spezielle Rufnummer eingerichtet, so dass dieser Sie qualifiziert beraten kann.

In Deutschland	In der Schweiz
www.tiptel.de , www.tiptel.de/support/	www.tiptel-online.ch service@tiptel-online.ch
08.00 bis 17.00 Uhr (Mo-Fr)	08.00 bis 12.00 Uhr (Mo-Fr) 13.00 bis 17.00 Uhr (Mo-Do) 13.00 bis 16.00 Uhr (Fr)
Telefon: 0900 100 - 84 78 35* Vanity Tel: 0900 100 - TIPTEL* *gebührenpflichtig	Telefon: 044 / 884 01 80 Fax: 044 / 843 13 23
In Österreich	
www.tiptel.at , service@tiptel.at	
08.00 bis 12.00 Uhr (Mo-Do) 12.30 bis 17.00 Uhr (Mo-Do) 08.00 bis 15.00 Uhr (Fr)	
Telefon: 02236/677 464-0 Fax: 02236/677 464-21	

Fragen zum Telefonanschluss richten Sie bitte an Ihren Netzbetreiber.

Gewährleistung

Ihre Ansprechstelle für Leistungen aus Gewährleistungsverpflichtungen ist der Fachhändler, bei dem Sie das Gerät erworben haben.

Die Tiptel.com GmbH Business Solutions leistet für Material und Herstellung des Gerätes eine Gewährleistung von 2 Jahren ab der Übergabe.

Dem Käufer steht im Mangelfall zunächst nur das Recht auf Nacherfüllung zu. Die Nacherfüllung beinhaltet entweder die Nachbesserung oder die Lieferung eines Ersatzproduktes. Ausgetauschte Geräte oder Teile gehen in das Eigentum des Händlers über.

Bei Fehlschlägen der Nacherfüllung kann der Käufer entweder Minderung des Kaufpreises verlangen oder von dem Vertrag zurücktreten.

Der Käufer hat festgestellte Mängel dem Händler unverzüglich mitzuteilen. Der Nachweis des Gewährleistungsanspruchs ist durch eine ordnungsgemäße Kaufbestätigung (Kaufbeleg, ggf. Rechnung) zu erbringen.

Der Gewährleistungsanspruch erlischt, wenn durch den Käufer oder nicht autorisierte Dritte in das Gerät eingegriffen wird. Schäden, die durch unsachgemäße Behandlung, Bedienung, Aufbewahrung sowie durch höhere Gewalt oder sonstige äußere Einflüsse entstehen, fallen nicht unter die Gewährleistung.

Die Gewährleistung umfasst keine Verbrauchsmaterialien (z. B. Batterien) und Mängel, die den Wert oder die Gebrauchstauglichkeit nur unerheblich beeinträchtigen.

Durch Transport entstandene Schäden sind bei dem Versandunternehmen geltend zu machen.

Hinweis zur Abwicklung:

Instandsetzungen erfolgen grundsätzlich nur im Service der Tiptel.com GmbH Business Solutions. Durch unseren 48-Stunden-Instandsetzungsservice erhalten Sie ein Reparaturgerät oder Austauschgerät in der Regel nach 2 Arbeitstagen zuzüglich der üblichen Versandlaufzeiten zurück. Durch eine Gewährleistungsreparatur tritt weder für die ersetzten Teile noch für das Gerät eine Verlängerung der Gewährleistungszeit ein. Diese Gewährleistung ist nicht übertragbar und erlischt, wenn das Gerät in zweite Hand übergeht. Sie erlischt ebenfalls, wenn an dem Gerät von fremder Hand Eingriffe vorgenommen oder die am Gerät befindliche Seriennummer entfernt oder unleserlich gemacht wurde. Das Gerät ist mit einem Gewährleistungssiegel versehen. Bitte achten Sie darauf, dass dieses nicht beschädigt wird, da sonst Ihr Gewährleistungsanspruch ebenfalls erlischt.

Ergänzend gelten die allgemeinen Geschäftsbedingungen der Tiptel.com GmbH Business Solutions, die für Ihren Händler Vertragsbestandteil sind. Bei einer Beanstandung ist das defekte Produkt mit einer Fehlerbeschreibung und dem Kaufbeleg einzusenden. Zur Garantieabwicklung wenden Sie sich bitte an Ihren Fachhändler oder senden das Gerät direkt an folgende Anschrift:

In Deutschland

**Tiptel.com GmbH
Business Solutions
Service**
Halskestraße 1
40880 Ratingen

In Österreich

**Tiptel GmbH
Service**
Ricoweg 30/B1
2351 Wiener Neudorf

In der Schweiz

**Tiptel AG
Service**
Bahnstrasse 46
8105 Regensdorf

CE-Zeichen

Hiermit erklärt die Tiptel.com GmbH, dass das Gerät alle grundlegenden Anforderungen der europäischen Richtlinie 1999/5/EG erfüllt.

Die Konformität wird durch das CE-Zeichen auf dem Gerät bestätigt. Weitere Details zur Konformitätserklärung finden Sie auf folgender Internet-Adresse:
<http://www.tiptel.de>

Umweltverträglichkeit

Bei bestimmungsgemäßem Gebrauch kann kein Kontakt zu gesundheitsgefährdenden Stoffen entstehen. Das Gerät enthält keine Batterien.
Hat Ihr Tiptel Gerät ausgedient, nimmt die Tiptel.com GmbH das Gerät kostenlos zurück. Das Gerät wird fachgerecht zerlegt und dem Recycling zugeführt.

Hilfe bei Problemen

Stromausfall

Bei einem Stromausfall seitens des Telefonnetzes bleibt die interne Uhr stehen. Alle Einstellungen bleiben jedoch erhalten, so dass bei Wiederkehr der Netzspannung der alte Zustand wieder eingestellt wird. Sie müssen ggf. die Uhr neu einstellen.

Versuchen Sie bitte zunächst anhand der nachfolgenden Tabelle die Ursache eines Problems einzugrenzen und den Fehler zu beheben.

Problem	Mögliche Ursache	Abhilfe/Empfehlung
Keine Anzeige, kein Wählen	Anschlusskabel kein Kontakt.	Alle Kabel und Steckverbindungen prüfen.
Anzeige zu schwach oder zu dunkel.	Kontrast verstellt.	Kontrast einstellen.
Keine Rufsignalisierung in TK-Anlagen.	Kein Rufsignal aufgeschaltet.	Programmierung der TK-Anlage überprüfen.
Brummen oder sonstige Störungen im Lautsprecher oder Hörer.	Einstrahlung von z. B. Schnurlostelefon, schnurloses Headset, Monitor usw.	Aufstellungsort ändern.
Die Uhr zeigt das falsche Jahr an, Datum und Uhrzeit sind aber richtig.	Vom Telefonnetz wurde Datum und Uhrzeit übertragen. Das Jahr wird nicht übertragen.	Stellen Sie das Jahr manuell ein.
Nach einem Anruf ist Uhrzeit/Datum verstellt.	Uhrzeit/Datum wird von Ihrer TK-Anlage falsch gesendet.	Stellen Sie die Uhr in Ihrer TK-Anlage.
Die LED leuchtet permanent.	Falsche Einstellung des MWI-Schalters.	Stellen Sie den MWI-Schalter auf SR.
Falsche oder keine Verbindung bei der Wahl aus TK-Anlagen.	Die Amtsholung für das öffentliche Telefonnetz ist nicht eingegeben.	Amtsholung eingeben.
Keine Rufnummernanzeige bei einem Anruf	Ihr Netzbetreiber bzw. Ihre TK-Anlage unterstützt die Funktion nicht oder die Funktion ist nicht freigeschaltet. Der Anrufer hat die Aussendung der Rufnummer unterdrückt oder hat eine Geheimnummer. Der Anruf erfolgte über ein Telefonnetz, das die Rufnummern-Übermittlung nicht unterstützt.	Informieren Sie sich bei Ihrem Netzbetreiber bzw. TK-Anlagenhersteller, ob die Funktion möglich ist oder freigeschaltet werden muss.

Auslieferungszustand

In der nachfolgenden Liste sehen Sie die Werkseinstellungen Ihres Telefons. Diese Voreinstellungen können Sie individuell ändern.

Sprache	Englisch
Kontrast	3
Datum	01.01
Jahr	2010
Uhrzeit	00:00
Amtsholung	-----
Rufton	01
Ruflautstärke	8
Flash	Kurz
T1	000ms
T2	000ms
T3	000ms

Technische Daten

Abmessungen (B x H x T)	210 x 130 x 180mm
Gewicht	720g
Stromaufnahme im Ruhezustand	$\leq 25\mu\text{A} / 25\text{V}$
Umgebungstemperatur	0 – 40°C
Wahlverfahren	Tonwahl (MFV)
Flashdauer	100ms / 240ms
Zielwahltasten beleuchtet	12
Telefonbuch	Max. 99 Einträge
Anrufliste (empfangene Anrufe)	Max. 50 Einträge
Anrufliste (gewählte Rufnummern)	Max. 50 Einträge
Ruftöne	16
Freisprecher	Halb-duplex
Hörer	Hörgerätetauglich
CLIP (Anzeige der Rufnummer)	Dualmodus DTMF/FSK
Erweiterte CLIP-Funktionen	Name, Datum/Uhrzeit
Datenerhalt	Ohne Batterien
Uhr	Quarz
Anzeige	LCD numerisch / alphanumerisch, 16-stellig

Hinweise für Administratoren

Zur Aktivierung von Sonderfunktionen kontaktieren Sie bitte den Tiptel Support.

Folgende Einstellungen/Funktionen können von Administratoren geändert bzw. genutzt werden:

- Firmware Version (tiptel 1020) nur zur Information
- Auslieferungszustand
- Einstellungen verriegeln (z.B. für Hotels): Anrufliste, Wahlwiederhollliste und die zuletzt gewählte Nummer werden gesperrt. Zielwahltasten können nicht programmiert werden.
- PIN ändern
- PIN zurücksetzen
- LCD/LED Test
- Clip für Dänemark
- Health Care Funktion: automatischer Freisprechbetrieb
- Automatische Programmierung, Kopieren der Einstellungen via FSK: Alle Einstellungen (Telefonbuch, Zielwahltasten, ...) werden übertragen. Zeitsparende Konfiguration z.B. für Hotel-Telefone.

Stichwortverzeichnis

A

Amtsholung	24
Anruflisten	16
Anschließen	11
Aufstellen	9
Auslieferungszustand	32

B

Bedienungselemente	8
--------------------------	---

C

CE-Zeichen	30
------------------	----

D

Datum/Uhrzeit	24
Direkte Wahl	13

E

Einstellmenü	24
Einstellungen	24
Einträge ins Telefonbuch	19
Empfangene Anrufe	16

F

Flash	24
Freisprechen	14

G

Gerätestandstütze	9
Gewählte Rufnummern	17
Gewährleistung	29

H

Headset	11, 14
Hilfe bei Problemen	31
Hörerlautstärke	25

I

Inbetriebnahme	9
Indirekte Wahl	13

L

Lauthören	13
Lautstärke einstellen	25

LCD-Kontrast	24
Lieferumfang	9

M

MWI-Schalter	12
--------------------	----

N

Nachrichtenanzeige	26
Name des Anrufers	16

O

Ortskennzahl (Vorwahl)	19, 22
------------------------------	--------

R

Ruflautstärke	24, 25
Rufton	24
Ruhe vor dem Telefon	7

S

Service	28
Sicherheitshinweise	5
Spezial-Rufton	27
Spiralkabel	9, 11
Sprache einstellen	24
Stromausfall	31
Stummtaste	13

T

Tastenbelegung	6
Technische Daten	32
Telefonanschlusskabel	9, 11
Telefonbuch	19
Telefonbucheinträge bearbeiten	21
Telefonhörer	11
Telefonieren	13
Texteingaben	18

U

Umweltverträglichkeit	30
-----------------------------	----

V

Vermitteln	15
Verpackung	9

W

Wahl aus dem Telefonbuch	20
Wahl mit Zielwahltaste	23
Wahlwiederholung	13
Wandhalterung.....	10

Z

Zeiten für Spezial-Rufton.....	24
Zielwahltaste programmieren.....	22
Zielwahltasten.....	22

Tiptel.com GmbH Business Solutions

Halskestraße 1

D - 40880 Ratingen

Tel.: 0900 100 – 84 78 35*

Vanity Tel.: 0900 100 – TIPTEL*

Internet: www.tiptel.de

International:

Internet: www.tiptel.com

*(1,49 Euro/Min. aus dem Festnetz der Deutschen Telekom, abweichende Mobilfunkpreise möglich)

Tiptel GmbH

Ricoweg 30/B1

A - 2351 Wiener Neudorf

Tel.: 02236/677 464-0

Fax: 02236/677 464-22

E-mail: office@tiptel.at

Internet: www.tiptel.at

Tiptel AG

Bahnstrasse 46

CH - 8105 Regensdorf

Tel.: 044 - 843 13 13

Fax: 044 - 843 13 23

E-mail: tiptel@tiptel-online.ch

Internet: www.tiptel-online.ch

Tiptel B.V.

Camerastraat 2

NL – 1322 BC Almere

Telefoon: 036 – 53 666 50

Fax: 036 – 53 678 81

E-mail: info@tiptel.nl

Internet: www.tiptel.nl

Tiptel NV

Leuvensesteenweg 510 bus 4

B – 1930 Zaventem

Telefoon: 0903 99 333 (1,12 Euro / min.)

Fax: 02 714 93 34

E-mail: tech@tiptel.be

Internet: www.tiptel.be

Tiptel sarl

23, avenue René Duguay-Trouin

F – 78960 Voisins-Le-Bretonneux

Tél. : 01 / 39 44 63 30

Fax : 01 / 30 57 00 29

e-mail : support@tiptel.fr

Internet : www.tiptel.fr



(de) 11/2012
EDV 4932570